



# Fußleisten Paneel-Leisten

**MEISTER**

**100 PRO** | Hersteller  
**VOM FACH** | Handel  
Handwerk

[www.meister.com](http://www.meister.com)

**Räume voller Leben.**

# Leisten von MEISTER sind die **Signatur** Ihres Stils.

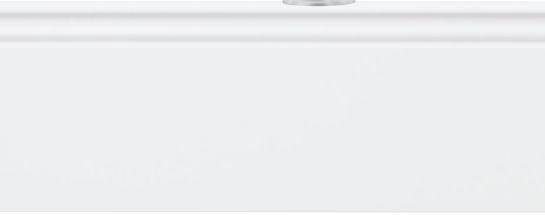

WEISSE FUSSELEISTEN



KONTRASTREICHE FUSSELEISTEN

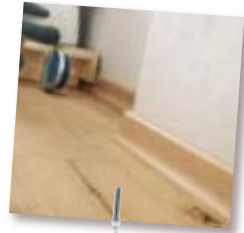

HARMONISCHE FUSSELEISTEN



Link zu unseren Leisten:  
[www.meister.com/de/zubehoer/  
bodenzubehoer/leisten.html](http://www.meister.com/de/zubehoer/bodenzubehoer/leisten.html)

PANEEL-LEISTEN

Um Ihr Einrichtungswerk meisterhaft zu vollenden, sollte jedes Detail exzellent sitzen: Leisten von MEISTER sind der finale Schritt zur Perfektion – und der individuelle Rahmen für Ihren ganz persönlichen Einrichtungsstil.

### Abschluss mit Klasse für Boden, Wand und Decke.

Unser Angebot eröffnet Ihnen alle Möglichkeiten von klassisch weiß über kreativ kontrastreich bis angenehm harmonisch. Und wir beschränken uns nicht auf den perfekten Abschluss für den Boden: Mit unseren Paneel-Leisten werden auch Decken und Wände formvollendet ergänzt. Wie alle unsere Produkte setzen auch MEISTER-Leisten höchste Qualitätsstandards. Lassen Sie sich allein von Ihrem Geschmack leiten.

Perfektionieren Sie Ihren Lebensraum – für Räume voller Leben.

## 1 Fußleisten

### Weißer Fußleisten – Zeitlos

Was passt zu jedem Stil und jeder Farbe? Weiß. Deshalb fügen sich weiße Fußleisten stil-sicher in jede Umgebung Ihres Hauses ein. Klassik? Landhaus? Modern? Gern! Selbstverständlich sind sie mit allen Böden hervorragend kombinierbar.

Seite 6



### Kontrastreiche Fußleisten – Kreativ

Keiner kennt das Farbspektrum Ihrer Träume so wie Sie. Leben Sie Ihre Kreativität aus. Die kontrastreichen Fußleisten nehmen jeden Farbton auf, um Ihrem Stil den individuellen Rahmen zu geben.

Seite 8



### Harmonische Fußleisten – Abgestimmt

Bringen Sie die Optik in Gleichklang. Die harmonischen Fußleisten sind in Farbton und Dekor ideal auf Ihren Boden von MEISTER abgestimmt. Da stimmt alles. Das ist Harmonie in beeindruckender Perfektion.

Seite 10





## 2 Paneel-Leisten

### Vollendet

Warum nicht auch an Wand und Decke eine gute Figur machen? Wer Räume mit Paneelen gestalten möchte, findet die hochwertige Ergänzung für perfekte Abschlüsse und Übergänge bei den Paneel-Leisten.

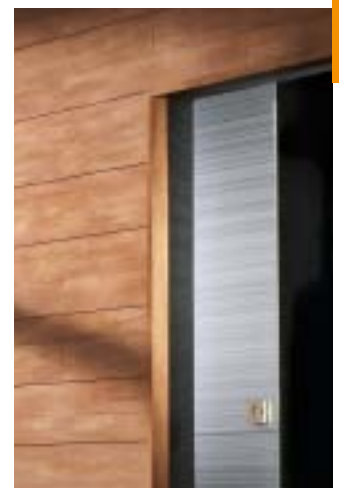
Seite 12



A photograph showing a close-up of a wooden floor. In the foreground on the left, there is a portion of a light-colored woven basket with a complex, crisscross pattern. The floor is made of light-colored wood planks with a visible grain and a few small knots. In the background, a white wall is visible, and a white object, possibly a piece of furniture or a door, is partially seen on the right side. The lighting is soft and even.

Geben Sie Ihrem Lebensraum  
**einen individuellen Rahmen.**

FuBleiste Profil 2 PK | Eiche pure nature 1104 | geölt

Longlife-Parkett® PQ 500 | Eiche country pure 8271 | gebürstet, geplankt | naturgeölt



# Offen für alle Stile – die weißen Fußleisten.

Was hat Weiß, was die anderen Farben nicht haben? Die Offenheit, sich jedem Stil anzupassen, und die Fähigkeit, alle anderen Farben mühelos zu ergänzen. Deshalb bereichern unsere Fußleisten mit weißer Dekorfolie jeden Wohnstil und lassen sich mit allen Böden hervorragend kombinieren. Die große Auswahl unterschiedlicher Profilformen eröffnet dabei die Möglichkeit, ganz nach individuellem Geschmack sowohl klassische als auch moderne Akzente zu setzen.

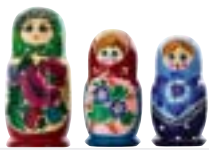

Befestigungsklipp für Fußleiste Profil 1 MK, 14 MK, 15 MK und 16 MK

## **Fußleiste Profil 9 PK**

Uni weiß glänzend 324  
(Dekorfolie)

## **Longlife-Parkett®**

**PD 400** Cottage  
Thermolärche akzent  
mokka 8297 | gebürstet  
natureölt



**Fußleiste Profil 13 PK** | Uni weiß glänzend 324 (Dekorfolie)  
**Longlife-Parkett® PD 200** | Eiche rustikal 8166 | gebürstet | natureölt





**Fußleiste Profil 12 PK** | Uni weiß glänzend 324 (Dekorfolie)  
**Longlife-Parkett® PC 400 Style** | Eiche country 8263 | gebürstet, geplankt | naturgeölt

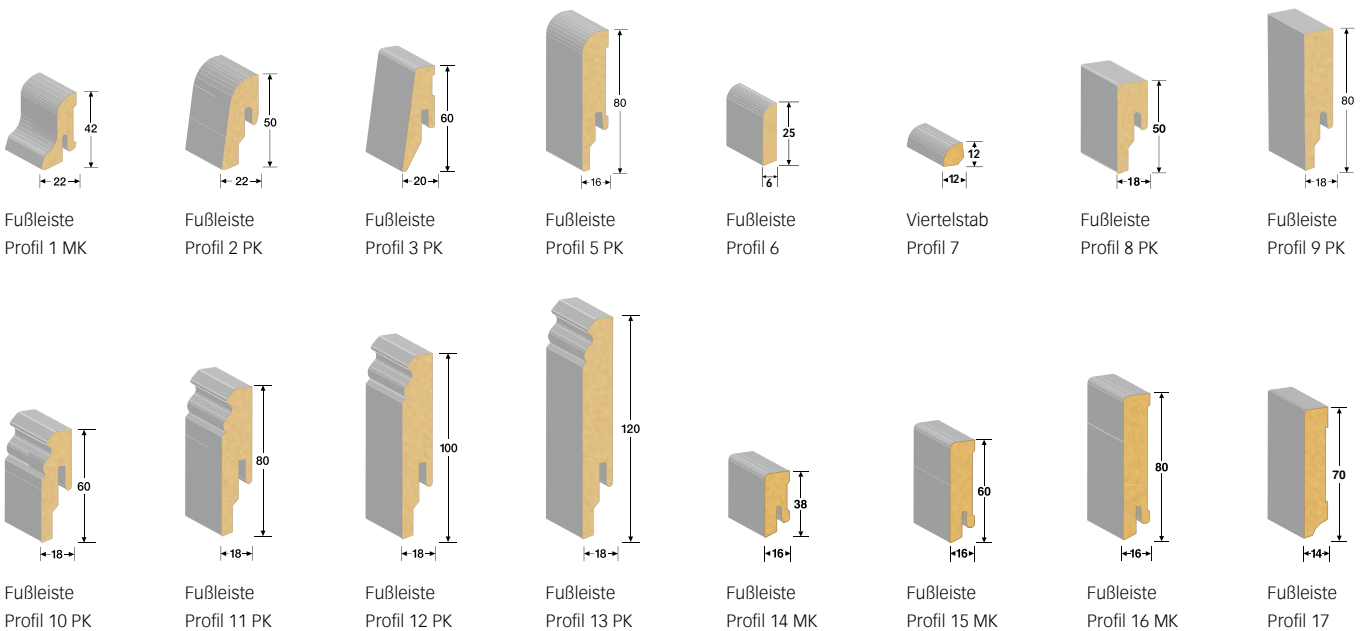

# Farbenfroh und mit Charakter – die kontrastreichen Fußleisten.

**Fußleiste Profil 8 PK** | Weiß streichfähig 2222 (individuelle Farbgebung)  
**Longlife-Parkett® PD 200** | Eiche rustikal 8166 | gebürstet | naturgeölt

In Wandfarbe? Passend zu Ihren Möbeln? Oder ganz anders?  
 Sie sind dran: Gestalten Sie Ihre Fußleisten ganz nach Ihren  
 eigenen Vorstellungen! Ummantelt mit einer streichfähigen  
 Folie, sind diese Leisten bestens vorbereitet für die Umset-  
 zung Ihrer persönlichen Ideen. Lassen Sie Ihrer Kreativität  
 freien Lauf!



Perfekt und sicher montiert mit dem Befestigungsklipp

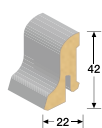

Fußleiste  
 Profil 1 MK

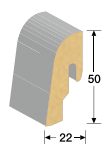

Fußleiste  
 Profil 2 PK

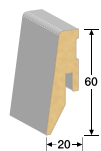

Fußleiste  
 Profil 3 PK

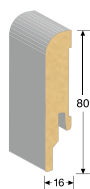

Fußleiste  
 Profil 5 PK

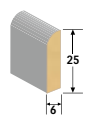

Fußleiste  
 Profil 6



Viertelstab  
 Profil 7

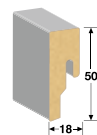

Fußleiste  
 Profil 8 PK



Fußleiste  
 Profil 9 PK





**Fußleiste Profil 8 PK** | Weiß streichfähig 2222 (individuelle Farbgebung)  
**Nadura-Boden NB 400** | Hickory betongrau 6223 | Nachbildung



**Fußleiste Profil 9 PK** | Weiß mit Intarsienstreifen Edelstahlfolie 2402 (Dekorfolie)  
**Longlife-Parkett® PC 400** Style | Eiche harmonisch cremegrau 8261 | gebürstet, 3-D | naturgeölt



**Fußleiste Profil 9 PK** | Weiß streichfähig 2222 (individuelle Farbgebung)  
**Longlife-Parkett® PD 550** | Eiche lebhaft 8091 | gebürstet | naturgeölt

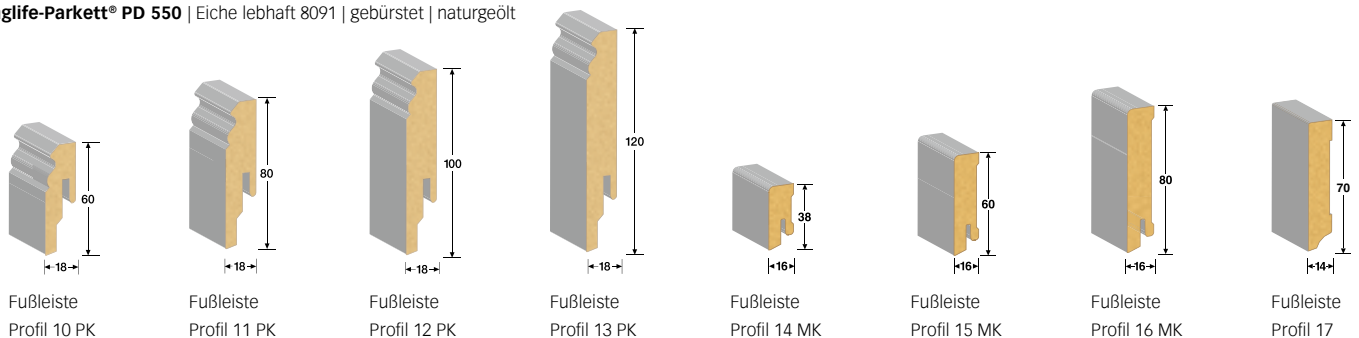

# Optik im Einklang – die harmonischen Fußleisten.

Zu Recht möchten Sie in den eigenen vier Wänden Harmonie pur, und das von Grund auf. Mit Fußleisten, abgestimmt auf den Farbton oder das Dekor des jeweiligen Bodens, erreichen Sie dieses Ziel mühelos. Das ausgewogene Zusammenspiel von Boden und Leiste wird abgerundet vom überzeugend durchgängigen Dekor von Leiste zu Leiste. So gut sieht perfekte Harmonie aus.



**Fußleiste Profil 3 PK**



**Fußleiste Profil 3 PK** | Nussbaum dunkel 6081 | Holznachbildung  
**Laminatboden LC 100** | Nussbaum dunkel 6081 | 3-Stab | Holznachbildung

**rechts: Fußleiste Profil 2 PK** | Risseiche pure 6282 | Holznachbildung  
**Laminatboden LC 200** | Risseiche pure 6282 | 1-Stab | Holznachbildung





**Fußleiste Profil 1 MK** | Risseiche hell 6258 | Holznachbildung  
**Laminatboden LS 300** | Risseiche hell 6258 | Holznachbildung

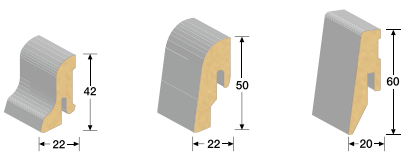

Fußleiste Profil 1 MK  
 Fußleiste Profil 2 PK  
 Fußleiste Profil 3 PK

Echtholz furnier-ummantelte Profile für lackierte und geölte Parkettböden. Kork-ummantelte Profile für lackierte Korkböden.

Laminatfolien-ummantelte Profile für Laminatböden.

Diese 3 Profile gibt es für alle Dekore/Holztöne des Longlife-Parkett®, Kork- und Laminatboden-Sortiments (Ausnahme Laminatboden LB 250).

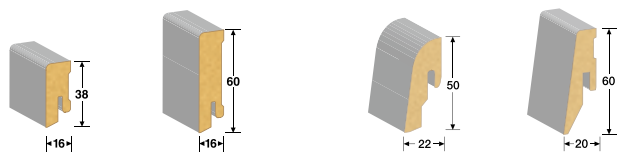

Fußleiste Profil 14 MK  
 Fußleiste Profil 15 MK  
 Fußleiste Profil 2 PK  
 Fußleiste Profil 3 PK

Echtholz furnier-ummantelte Profile für Parkettböden.

Diese 2 Profile gibt es für ausgewählte Holztöne des Longlife-Parkett®-Sortiments.

Laminatfolien-ummantelte Profile für Designböden.

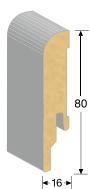

Fußleiste Profil 5 PK

Laminatfolien-ummantelte Profile für Laminatböden.

Dieses Profil gibt es zusätzlich für alle Dekore der Laminatböden LD 300 | 20 Melango und LD 300 | 25 Melango.

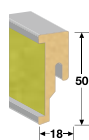

Fußleiste Profil 8 PK E

Folien-ummantelte Profile mit separat erhältlichen, farbigen Einlegestreifen für Linoleumböden.



Fußleiste Profil 8 PK

Nadura-Oberfläche mit Edelstahl-Dekorfolie-ummantelter Oberkante für Nadura-Böden.



# Augen auf und Blick nach oben – die **Paneel-Leisten**.



**Rund-Deckenabschlussleiste** | Leinen weiß 4068 | Dekor  
**Dekorpaneele Bocado** 200 | Leinen weiß 4068 | Dekor



Für den gelungenen Innenausbau mit Wand- und Deckenpaneelen bietet Ihnen MEISTER optimal abgestimmte Spezialleisten für viele Ecken, Winkel und Kanten. Ob Sie sich für unsere unverwechselbar natürlichen Echtholz-, vielfältigen Dekor- oder flexiblen Systempaneele entscheiden: Mit MEISTER-Paneel-Leisten sind Ihnen der handwerklich perfekte Abschluss und ein erstklassiges Ergebnis sicher.



**Winkelabdeckleiste** | Rost-Metallic 4077 | Nachbildung  
**Systempaneele SP 300** | Rost-Metallic 4077 | Nachbildung  
**Laminatboden LD 300|20** Melango | Räuchereiche 6035 | Holznachbildung



**Winkelleiste klein** | Finline cappuccino 4018 | Dekor  
**Dekorpaneele Terra-Senza 200** | Finline cappuccino 4018 | Dekor



# Paneel-Leisten für den perfekten Innenausbau.

## Leisten-Vielfalt von MEISTER.

Ecken, Abschlüsse, Übergänge – einige Herausforderungen begleiten den Innenausbau. Bei MEISTER sind die idealen Lösungen Programm.

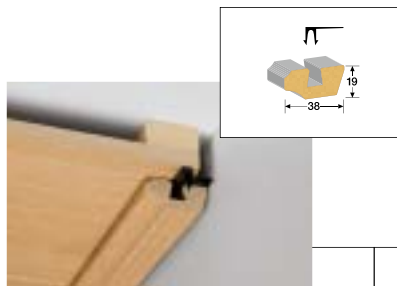

### Deckenabschlussleiste

Die Deckenabschlussleiste garantiert einen sauberen Abschluss für Wand und Decke.

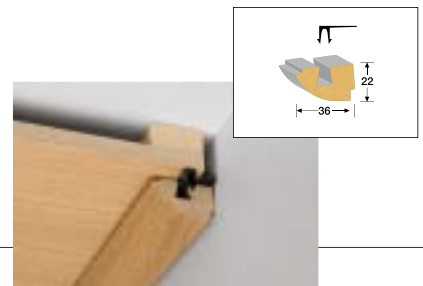

### Rund-Deckenabschlussleiste

Die Rund-Deckenabschlussleiste ist ein Deckenabschluss im aktuellen Design.



Noch mehr Überblick:  
[www.meister.com/de/zubehoer/paneelzubehoer/paneelleisten.html](http://www.meister.com/de/zubehoer/paneelzubehoer/paneelleisten.html)

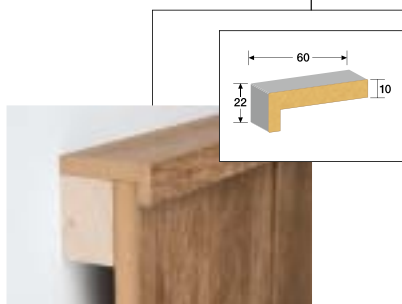

### Winkelabdeckleiste

Die Abdeckleiste ist der perfekte Abschluss für viele Bereiche im Innenausbau: z. B. Treppenlöcher, halbhohle Vertäfelungen, Türverkleidungen, Dachfenster und seitliche Einfassungen von Deckenvertäfelungen, die nicht von Wand zu Wand verlegt sind.

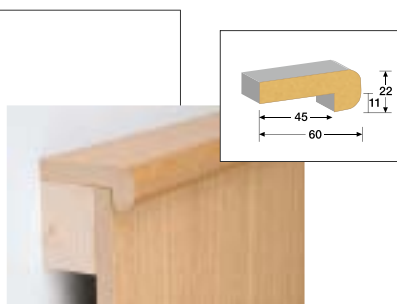

### Abdeckleiste

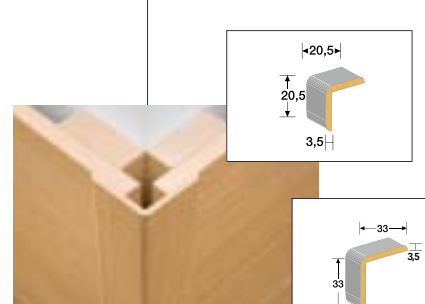

### Winkelleiste

Winkelleisten sind die idealen Eckverbindungen für 90°-Außenecken. In Kombination mit Vertäfelungen können sie aufgebracht oder in die Nut eingesetzt werden.

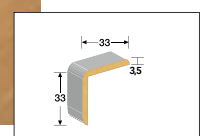

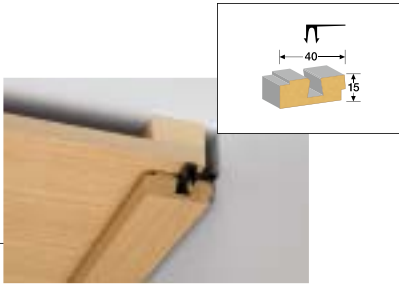

**Vierkant-Deckenabschlussleiste**

Die Vierkant-Deckenabschlussleiste eignet sich aufgrund ihrer geradlinigen Form besonders für die Systempaneele SP 400, SP 300 und SP 150 sowie die Dekorpaneele Bocado 300.

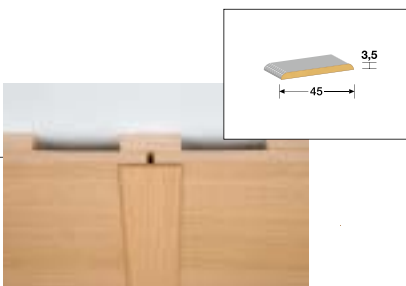

**Tapetenleiste**

Die Tapetenleiste entspricht von der Form und den Abmessungen der kleinen Faltleiste. Sie deckt Stoßfugen ab, die zwischen verschiedenen Materialien (Paneele, Tapete usw.) auf gleicher Ebene verlaufen.

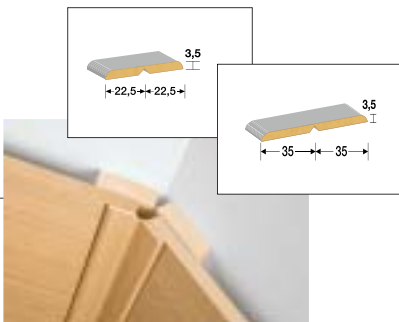

**Faltleiste**

Die Faltleisten sind geeignet für alle Winkelösungen zwischen 10° und 270°, z.B. Dachschrägen oder Innenecken.

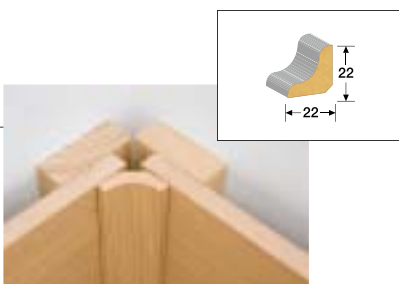

**Hohlkehlleiste**

Die Hohlkehlleisten finden vielseitige Anwendung, z. B. als Eckverbindung bei Vertäfelungen und als Fußleiste.

# Wenn Sie es nicht sehen, ist es perfekt.

Was das besondere an MEISTER-Leisten ist? Jede Leiste liegt exakt an der Wand an und die Kanten an den Übergängen von Leiste zu Leiste sind kaum sichtbar. Wie wir das erreichen?

Mit einer MEISTER-Leistung: Unsere Leisten bestehen aus einem MDF-Kern, der im Unterschied zum herkömmlichen Fichtekern millimetergenau gefertigt und damit besonders formstabil ist.



**Fußleiste mit herkömmlichen Fichtekern**



**MEISTER-Fußleiste mit MDF-Kern**

# Jeden Tag ein MeisterWerk.

Seit über 80 Jahren und drei Generationen begeistern wir uns für innovative Produkte, praktische Systemlösungen und attraktive Designs. Wir entwickeln uns, unser Unternehmen und unser Angebot ständig weiter. Denn wir wissen: Sie erwarten jederzeit das Beste. Und das möchten wir Ihnen geben.

## **MEISTER bekennt sich zum Standort.**

Wir denken international, bleiben aber ein deutsches Unternehmen – 640 Mitarbeiter garantieren Tag für Tag Premium-Qualität »Made in Germany«.

## **MEISTER ist Innovationsführer.**

Intelligente Ideen machen uns zum treibenden Motor der Branche – über 200 Patente und geschützte Gebrauchsmuster belegen dies eindrucksvoll.

## **MEISTER übernimmt Umweltverantwortung.**

Wir handeln nachhaltig in allen Bereichen – sorgfältige Produktauswahl schützt Ressourcen und Klima.

## **MEISTER steht zum Fachvertrieb.**

Wir setzen auf die verlässliche Partnerschaft mit dem Fachhandel und dem Fachhandwerk – unser Netzwerk »100 PRO VOM FACH« garantiert erstklassige Produkte, kompetente Beratung und fachmännische Montage.



[www.meisterwerke.com](http://www.meisterwerke.com)



968017001 03|15



© 2015 by MeisterWerke Schulte GmbH  
Farb- und Strukturabweichungen sind durch die drucktechnische Wiedergabe möglich,  
Irrtum und Änderung vorbehalten.

MEISTER – eine Marke der MeisterWerke Schulte GmbH  
Johannes-Schulte-Allee 5 | 59602 Rүthen-Meiste  
Telefon +49 2952 816-0 | Fax +49 2952 816-66 | [www.meister.com](http://www.meister.com)